



Oceanic

Sauna & Steam

SAUNA TRADIZIONALE

Manuale di installazione



Indice

1. Introduzione	3
1.1 Prima dell'installazione	3
2. Strumenti richiesti	3
3. Cablaggio dei pannelli	3
4. Costruzione della base (Componente 1)	4
5. Pannelli laterali (Componente 16)	4
6. Perforazione dei pannelli degli angoli	4
7. Fissaggio dei pannelli degli angoli	5
8. Posizionamento degli angoli	5
9. Posizionamento delle cornici interne (Componente 6)	5
10. Posizionamento dei restanti pannelli	6
11. Ventilazione	6
12. Posizionamento della porta	7
13. Pannelli del soffitto (Componente 17)	9
14. Cornice degli angoli (Componente 6)	9
15. Supporti a parete delle panche (Componente 4)	10
16. Battiscopa interno (Componente 7)	11
17. Rivestimento giunture (Componente 7)	12
18. Costruzione cornice inferiore panche (Componente 2)	12
19. Squadatura delle panche	13
20. Aggiunta della cornice di supporto	13
21. Inserimento delle doghe incrociate	14
22. Staffe	15
23. Fissaggio delle doghe incrociate	15
24. Aggiunta dei supporti inferiori o superiori	15
25. Completamento delle panche	16
26. Aggiunta dei poggiaschiena (Componente 3)	17
27. Montaggio dei supporti a parete per la stufa (Componente 10)	17
28. Posizionamento della stufa	18
29. Costruzione della protezione per la stufa (Componente 9)	18
30. Posizionamento della protezione per la stufa	18
31. Installazione del Mini Generatore di vapore	18
32. Costruzione del pavimento (Componente 15)	19
33. Posizionamento del pavimento	19
34. Posizionamento dello scalino sotto la porta	20
35. Posizionamento dei blocchetti (Componente 8)	20
36. Posizionamento fascia superiore (Componente 8)	20
37. Posizionamento fascia verticale (Componente 7)	20
38. Posizionamento fascia inferiore (Componenti 7 e 8)	21
39. Posizionamento coperture giunture finali (Componenti 7 e 8)	21
40. Ridurre le dimensioni della cabina (per tutti i modelli)	22
41. Dove mettere gli accessori	23

1. Introduzione

Benvenuti nella guida per l'installazione della Cabina Sauna Tradizionale. Prima di procedere oltre, prendete confidenza con i passi necessari per assicurare una installazione priva di inconvenienti e di problemi. Prestate particolare attenzione al fatto che questo non è un kit fai da te e pertanto tutte le operazioni dovrebbero essere portate a termine da persone competenti con capacità medie di falegnameria, idraulica, piastrellamento e elettronica. Leggete con attenzione tutte le precauzioni di sicurezza che devono essere seguite prima di utilizzare la cabina sauna. Tenete sempre a portata di mano la lista dei componenti specifica per la sauna che state costruendo; ciò ci risulterà di grande aiuto per capire come predisporre il layout dei pannelli, delle panche, dei poggiaschiena, del pavimento e della stufa.

1.1. Prima dell'installazione

- Questa non è una sauna da esterni e deve pertanto essere costruita soltanto all'interno di palazzi e costruzioni che riparano dalle intemperie (per esempio, non in barche o roulotte);
- La sauna può essere costruita su un pavimento preesistente che può essere in vinile, ceramica, cemento, ma non su moquette o parquet;
- La stufa deve essere collegata a corrente isolata; controllate la lista dei componenti per i kW di potenza nella vostra cabina Oceanic;
- Prima di cominciare l'installazione, controllate che tutte le parti della lista dei componenti siano presenti ed integri.

2. Strumenti richiesti

- Trapano elettrico e avvitatore, con punte per legno e per vite posi
- Svasatrice da 4mm (bisogna praticare una svasatura su tutti i fori prima di procedere con l'avvitatura)
- Livella
- Martello
- Sega manuale
- Strumenti opzionali: Pistola per punte, Saracco, Squadra

3. Cablaggio dei pannelli

Poiché le nostre cabine sono dotate di controlli digitali esiste un pannello che serve a nascondere il cavo. Trovate il pannello con la scritta "WIRING PANEL". L'immagine sottostante mostra il canale nel quale tutti i cavi devono passare. Il pannello non è preforato ed è pertanto vostra cura praticare i fori dove vi risulti necessario. Osservate l'immagine sottostante. **IMPORTANTE:** qualsiasi cavo che entra nel pannello (escluso il cavo del sensore della temperatura) deve essere resistente alle alte temperatura (cavo in silicone BSEN6141) – cavo per l'elettricità, luci, comandi.

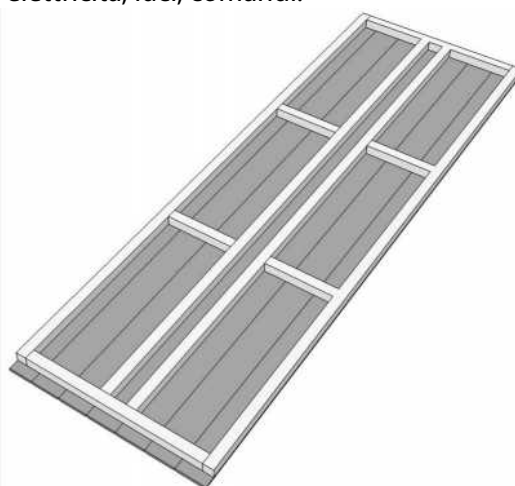

4. Costruzione della base (Componente 1)

- I. Posizionate i quattro pezzi che comporranno la base (32x32mm) secondo la corretta disposizione (non avvitate ancora)
- II. Controllate, usando la livella, che tutte le parti siano in piano ed eventualmente provvedete ad appianarle.
- III. È sempre raccomandabile fissare la base al pavimento, perché ciò renderà più agevole le fasi successive dell'installazione. Se fissate la base, ricordatevi di lasciare 9mm tra i pezzi come mostrato nell'immagine successiva.

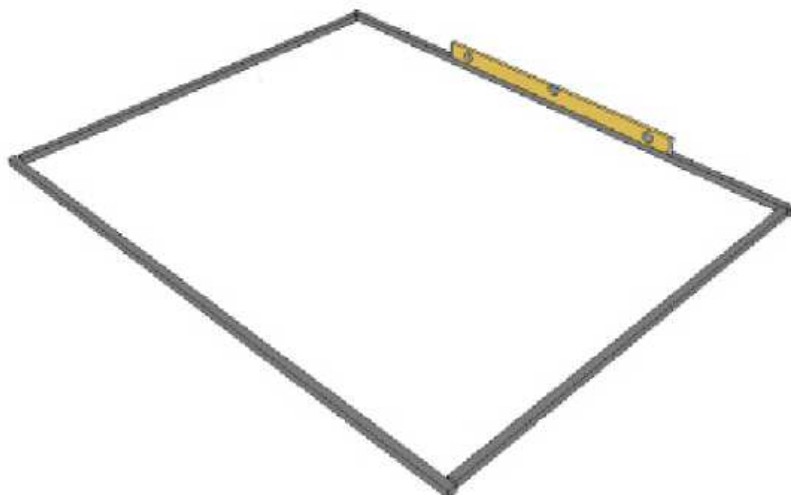
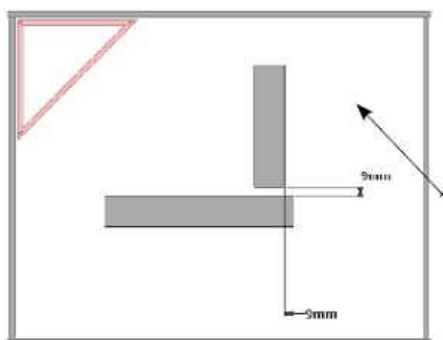

5. Pannelli laterali (Componente 16)

- I. Controllate la seconda pagina della lista dei componenti per individuare i pannelli che devono essere utilizzati negli angoli. Se avete acquistato un modello 15, 25 o 35 tali pannelli potrebbero avere dimensioni diverse, pertanto è importante prestare la dovuta attenzione in questo passaggio.
- II. Assicuratevi che la parte cava del pannello sia rivolta verso il basso, poiché verrà posizionata sulla base come mostrato nella prossima pagina.

6. Perforazione dei pannelli degli angoli

- I. Posizionate i pannelli in verticale, in modo che formino un angolo.
- II. Praticate quattro fori sull'angolo formato, come mostrato nel disegno, utilizzando una svasatrice con punta da 4mm.

7. Fissaggio dei pannelli degli angoli

Fissate i pannelli degli angoli insieme, utilizzando le viti (4x80mm)

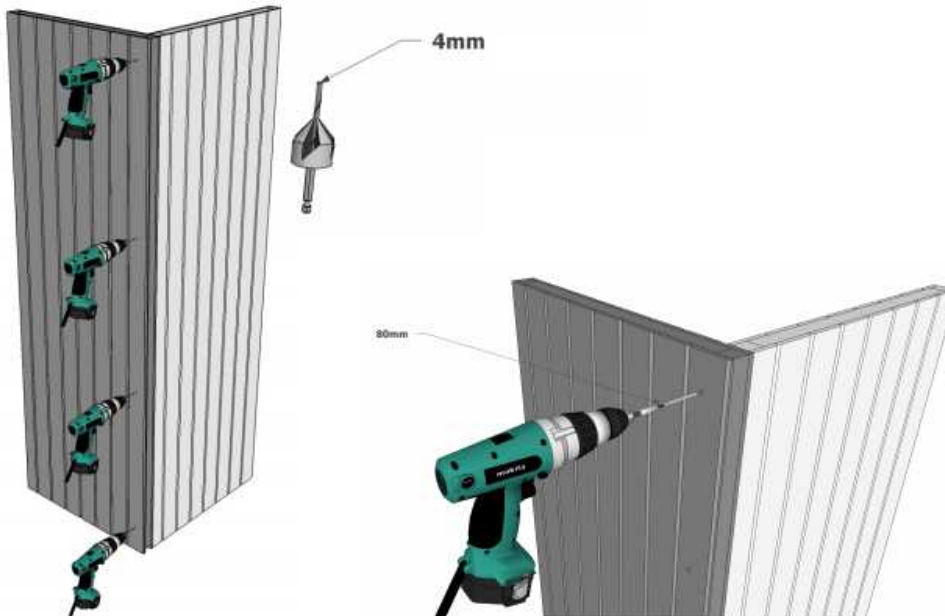

8. Posizionamento degli angoli

Solleivate e posizionate i pannelli degli angoli così costruiti sulla base, assicurandovi che nel complesso la cabina resti aderente al pavimento.

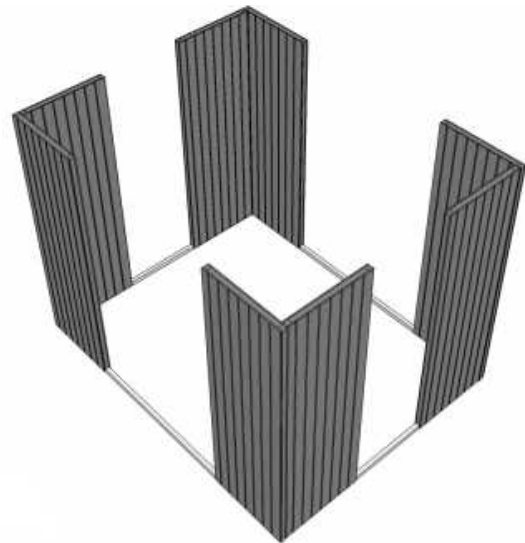

9. Posizionamento delle cornici interne (Componente 6)

Fissate la cornice (19x19mm) nello spazio interno dei pannelli degli angoli, come mostrato nella figura, utilizzando le viti da 40mm. Ricordatevi di svasare tutti i fori.

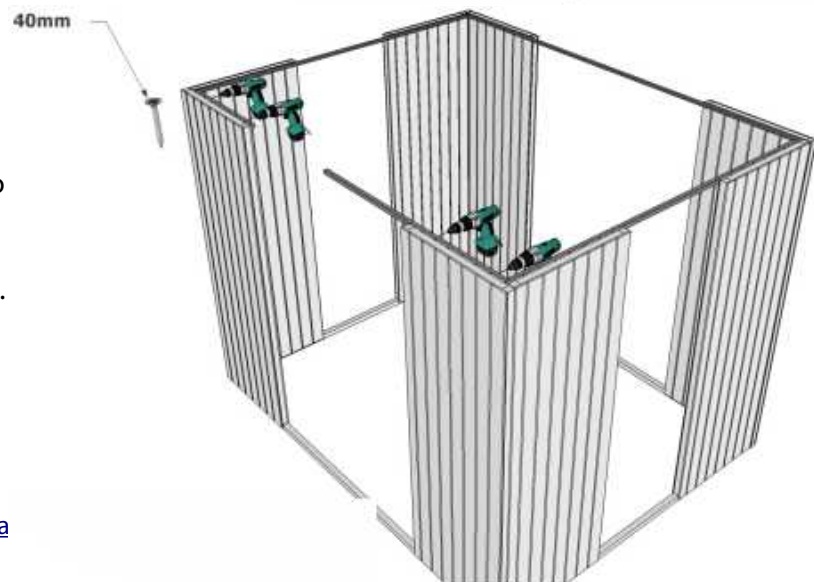

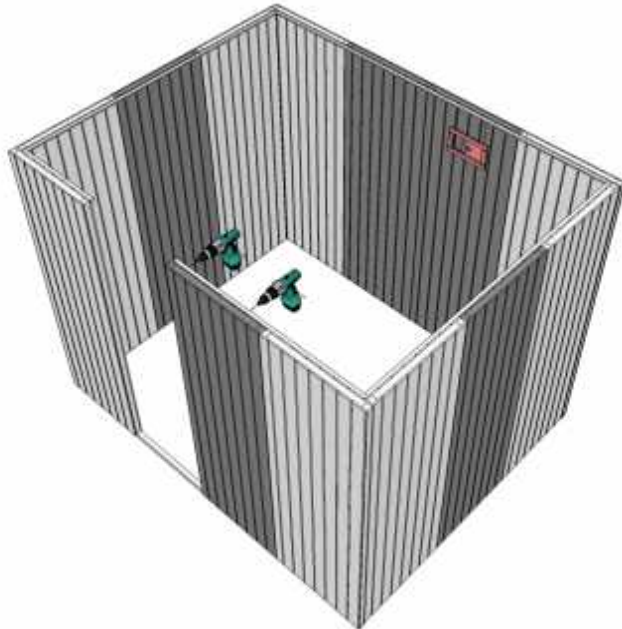

10. Posizionamento dei restanti pannelli

Posizionate i restanti pannelli sulla base e fissateli alla cornice interna.

11. Ventilazione

Fissate il kit ventiazione utilizzando dei chiodi, come mostrato. La parte inferiore della ventilazione deve dare sull'interno della cabina in modo che l'aria possa uscire in alto verso l'esterno. La finestrella deve scorrere da sinistra a destra in modo che possiate adeguare il flusso di aria mentre utilizzate la cabina.

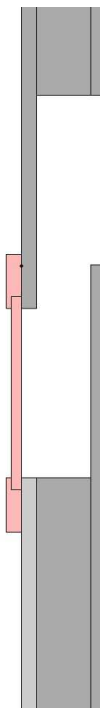
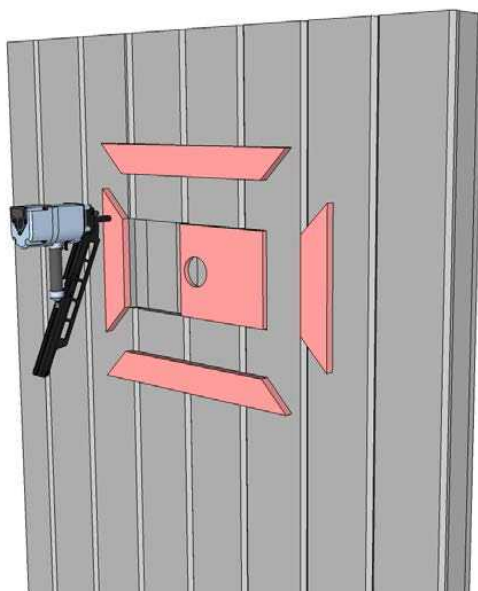

12. Posizionamento della porta

Nota: per precauzione, ogni volta che si maneggiano vetri temperati è obbligatorio indossare guanti protettivi

I. La porta ha le stesse dimensioni di un pannello da sauna Oceanic e pertanto può essere posizionata sulla cabina in qualsiasi posizione, secondo il vostro modello. Mostreremo pertanto in queste istruzioni come montare la porta in diversi punti.

II. Se lavorate da soli all'installazione, consigliamo di staccare il vetro dal telaio.

III. Per installare la porta come mostrato nell'immagine 2D sottostante (sull'angolo perpendicolare al pannello laterale) fissate con viti da 30mm i 4 supporti forniti con il bordo interno (30mm) del telaio della porta (potete scegliere di ruotare il vetro per orientare la porta). Fissate quindi all'estremità del pannello laterale usando viti da 30mm.

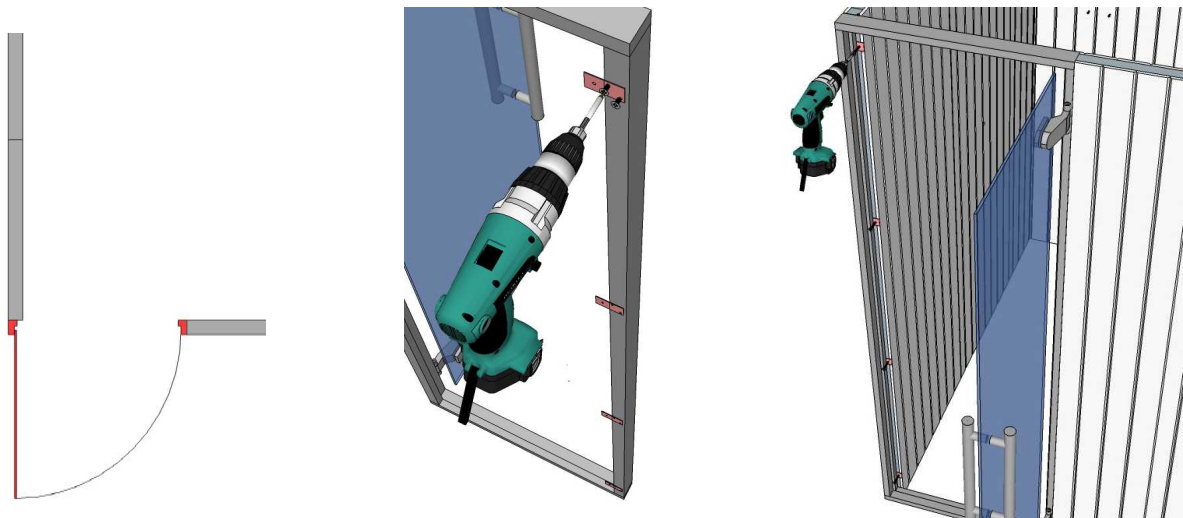

IV. Dovrete rimuovere la calamita standard e posizionare il pezzo di legno in blu nel sottostante disegno, che ha una calamita installata a metà. Assicuratevi che la parte ricurva venga posizionata verso il retro in modo che abbiate una superficie piana sulla parte frontale; inchiodate con chiodi da 25 o 35mm. Potete poi mettere una cornice – in verde nel disegno – in un secondo momento, utilizzando una copertura da giunture 32x9 (fornita tra i vari materiali per rifinire la sauna) in un secondo momento.

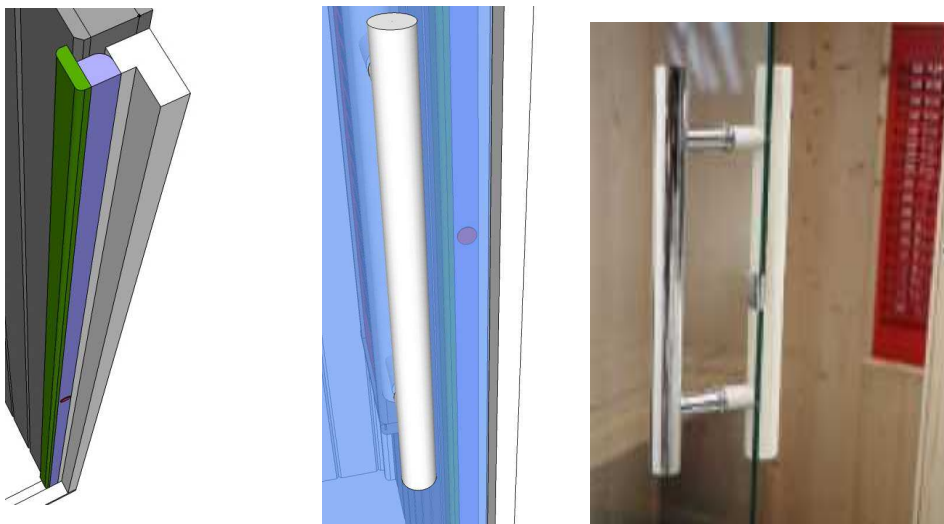

Cabina sauna - Manuale

V. Per fissare la porta tra due pannelli o sull'interno di un pannello laterale (come nei disegni sottostanti), predisponete quattro fori svasati e utilizzate viti da 50mm per fissare il telaio sul pannello adiacente.

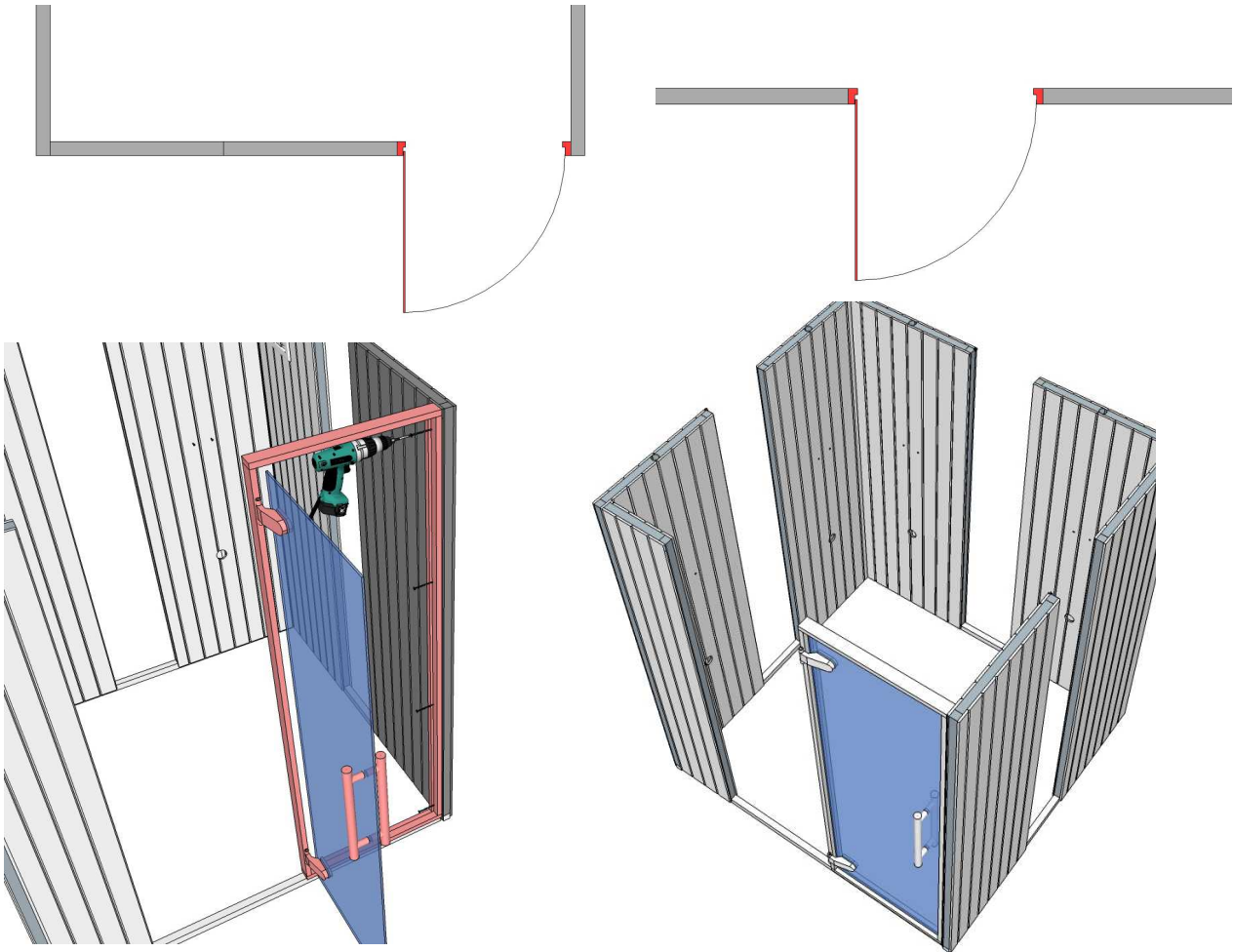

VII. Fissate l'altro pannello frontale sulla porta in questo momento oppure più tardi, quando posizionerete il tetto.

VIII. C'è un pezzo di legno 10x25mm fornito con il telaio della porta; è la battuta che deve essere tagliata a misura e fissata sulla parte superiore del telaio, come da disegno.

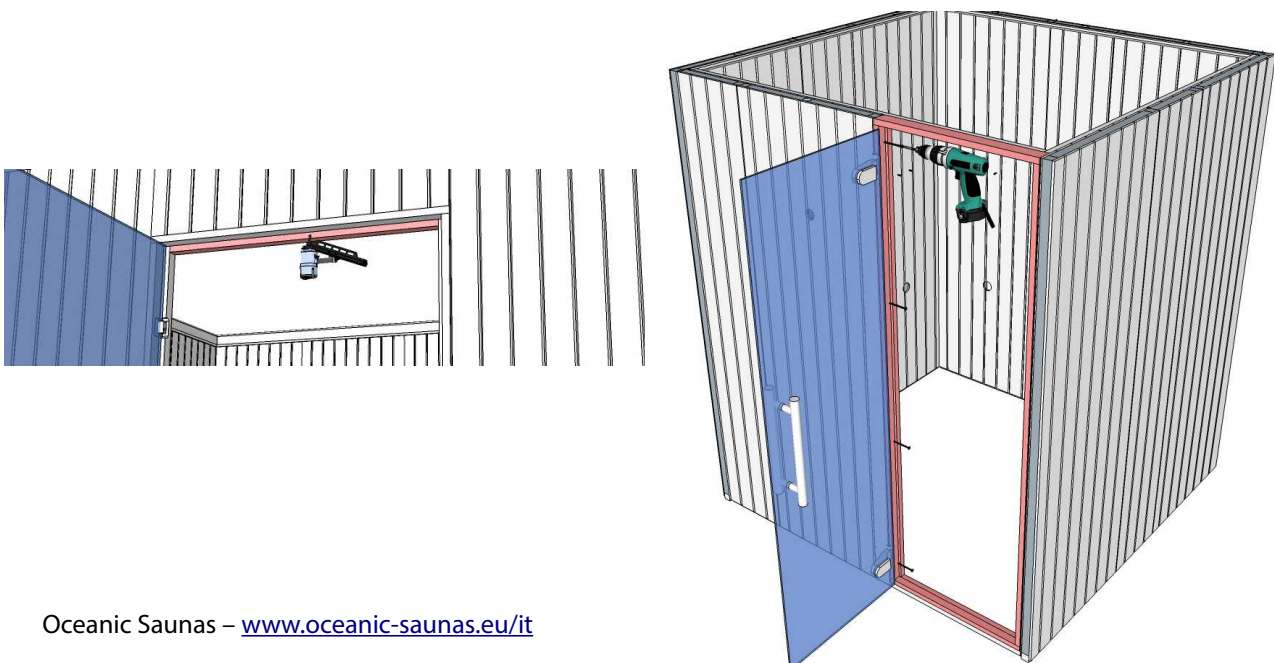

13. Pannelli del soffitto (Componente 17)

I. Controllate in primo luogo che la misura delle diagonali sia la stessa della base (ovvero: le diagonali della base devono avere le stesse dimensioni delle diagonali all'altezza dei pannelli). Posizionate i pannelli del soffitto in modo che aderiscano ai lati e agli angoli.

II. Posizionate i pannelli del soffitto verticalmente sulle cornici fissate al passo 9 di queste istruzioni. Cominciate dall'angolo posteriore e proseguite utilizzando sempre una livella per assicurarvi che i pannelli siano in bolla.

III. Fissate utilizzando viti da 40mm con intervalli di circa 300mm. Ripetete l'operazione per tutti i pannelli del soffitto.

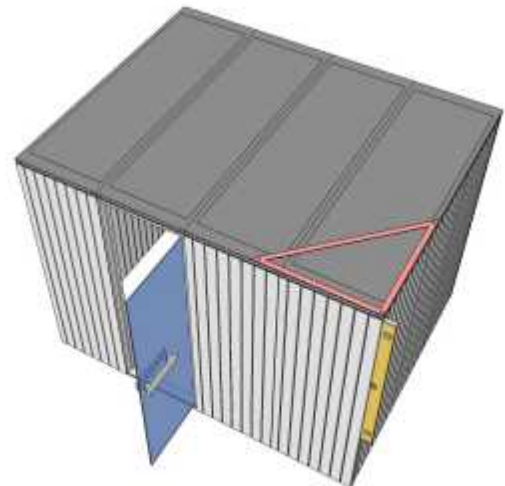
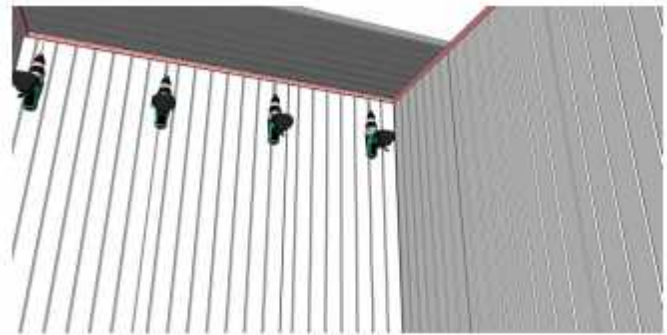
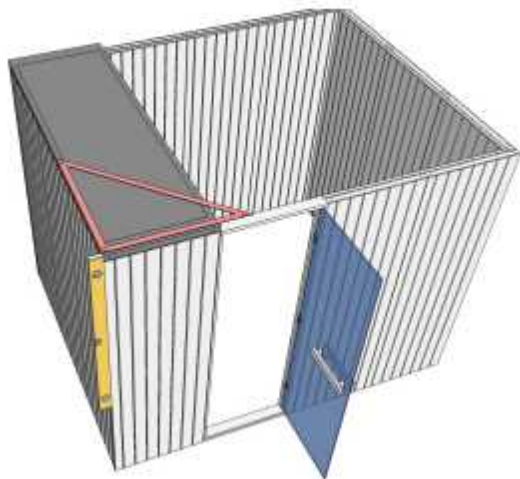

14. Cornice degli angoli (Componente 6)

Tagliate la cornice verticale (19x19mm) a misura e fissatela agli angoli interni della struttura.

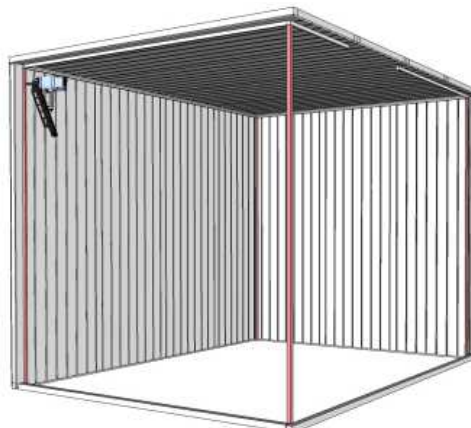

Cabina sauna - Manuale

15. Supporti a parete delle panche (Componente 4)

I. Osservate i disegni nella pagina successiva per le dimensioni precise. Notate che questi diagrammi sono pensati per panche con 5 doghe.

II. Utilizzate la terza pagina della Lista dei componenti per aiutarvi a scegliere le cornici di supporto corrette.

III. Posizionate e fissate i supporti per le panche con le viti appropriate (4x40mm), praticando fori con la svasatrice.

IV. Aggiungete delle gambe a tutti i supporti, ricavandole dalla cornice 19x19mm; fissate con viti da 40mm, svasando tutti i fori.

La forza impiegata per questi fissaggi è un elemento critico dell'installazione, in quanto il peso degli utenti sarà sostenuto da questi supporti.

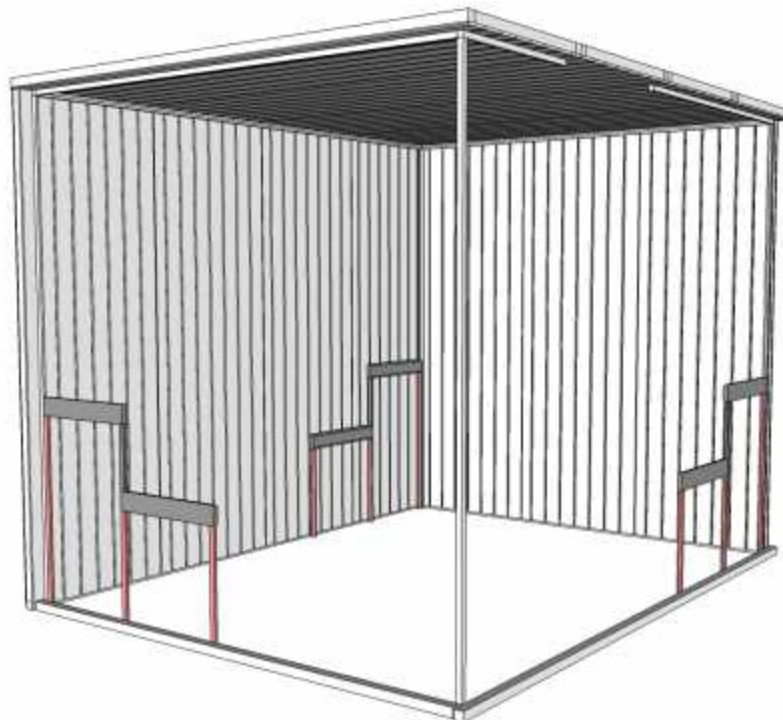
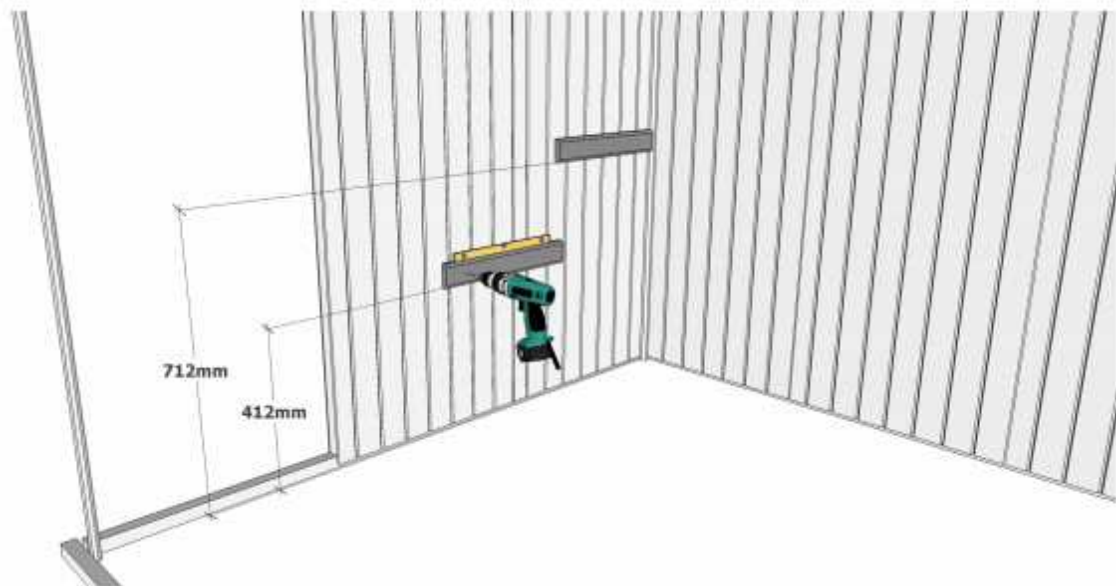

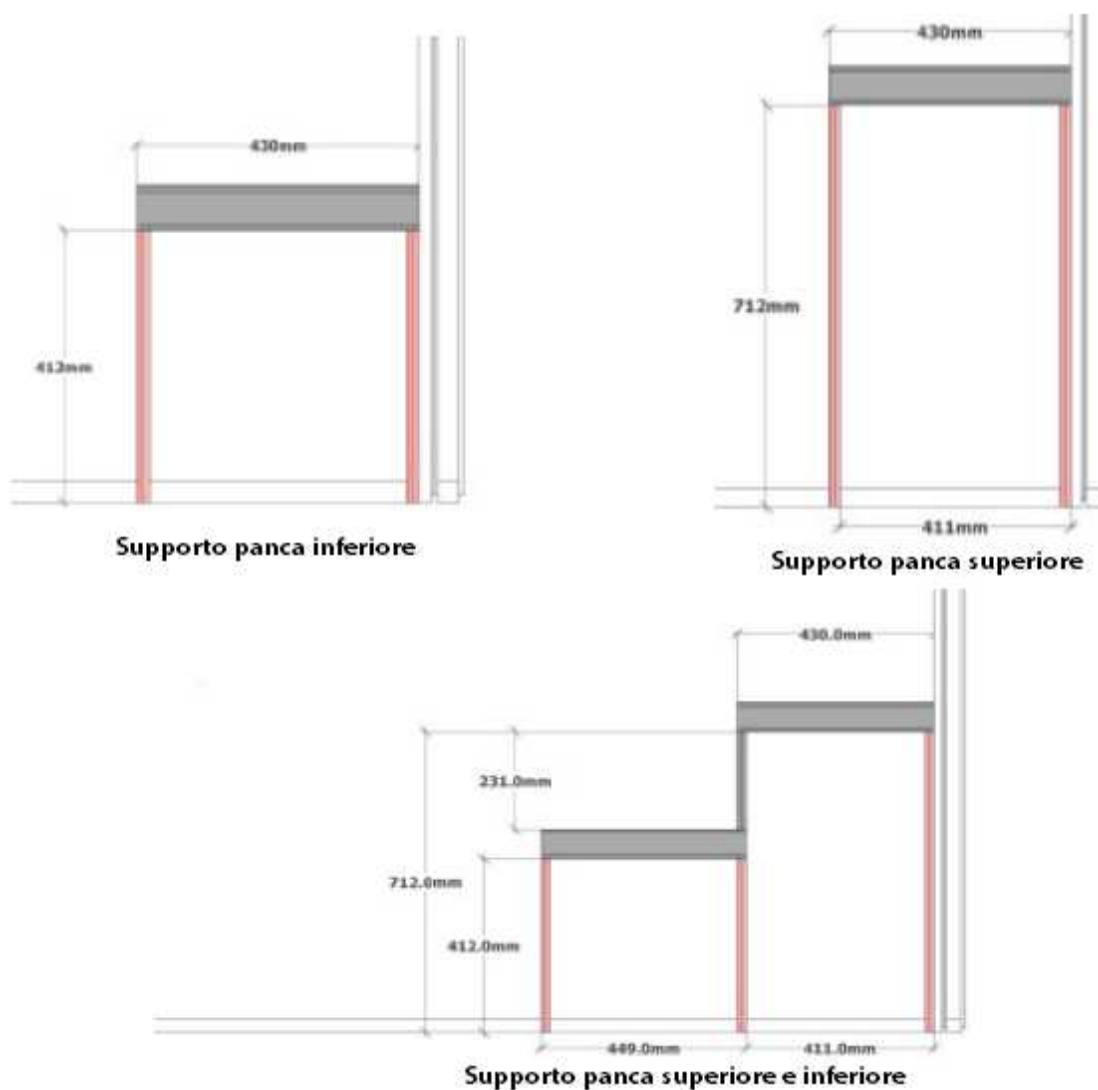

16. Battiscopa interno (Componente 7)

Tagliate a misura e fissate il battiscopa tutto intorno alla parte inferiore interna, con chiodi da 32mm.



17. Rivestimento giunture (Componente 7)

- I. Inchiodate il rivestimento sopra le giunture esistenti tra i vari pannelli.
- II. Lasciate 19mm sopra ogni supporto delle panche in modo che la panca possa posizionarsi correttamente.

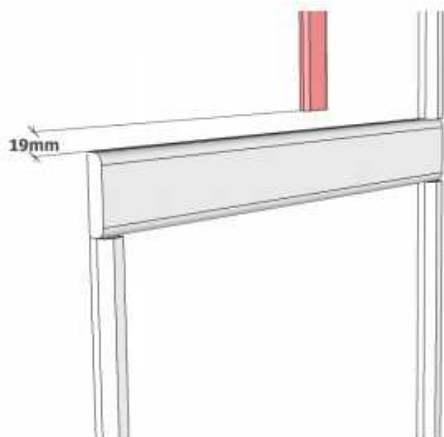

18. Costruzione cornice inferiore panche (Componente 2)

Prima di cominciare la costruzione delle panche abbiate cura di avere sotto mano la scheda tecnica della sauna che state costruendo. Ciò vi consentirà di avere il dettaglio delle quantità corrette e del posizionamento di legni e punti di fissaggio.

- I. Avvitare assieme le cornice di sostegno usando 4 staffe e viti da 20mm.

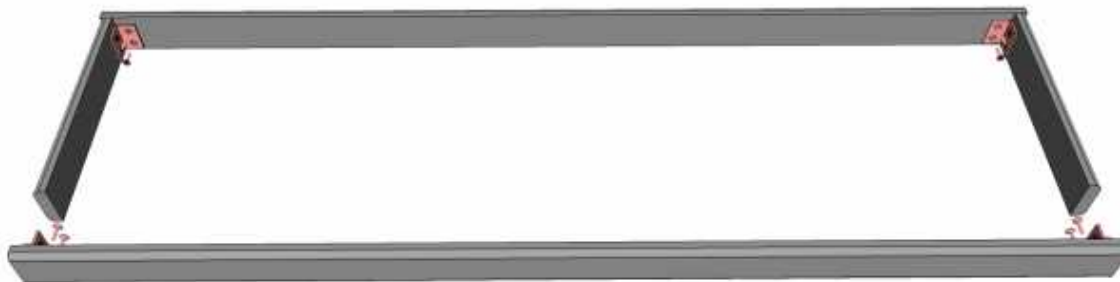

- II. Se la sauna che state costruendo ha panche a forma di L, laddove una estremità della cornice di sostegno sarà perpendicolare ad un'altra panca, questa dovrà essere costruita come mostrato di seguito, raddoppiandola. Osservare la Lista dei Componenti, o seguire le informazioni contenute nelle prossime pagine, può darvi una idea migliore riguardo a questo passaggio.

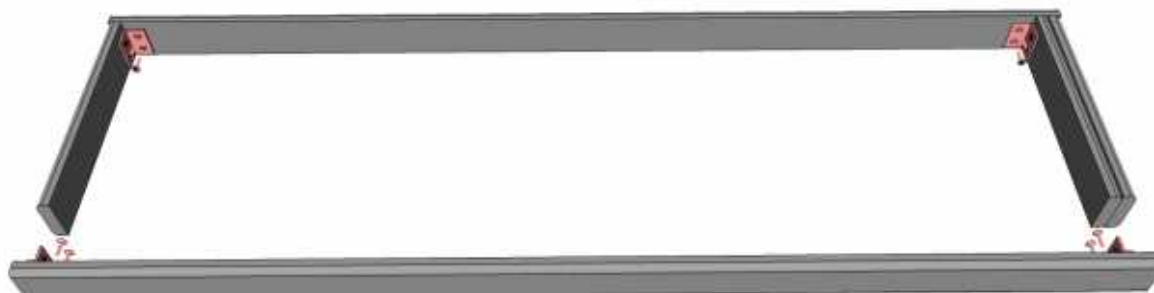

19. Squadatura delle panche

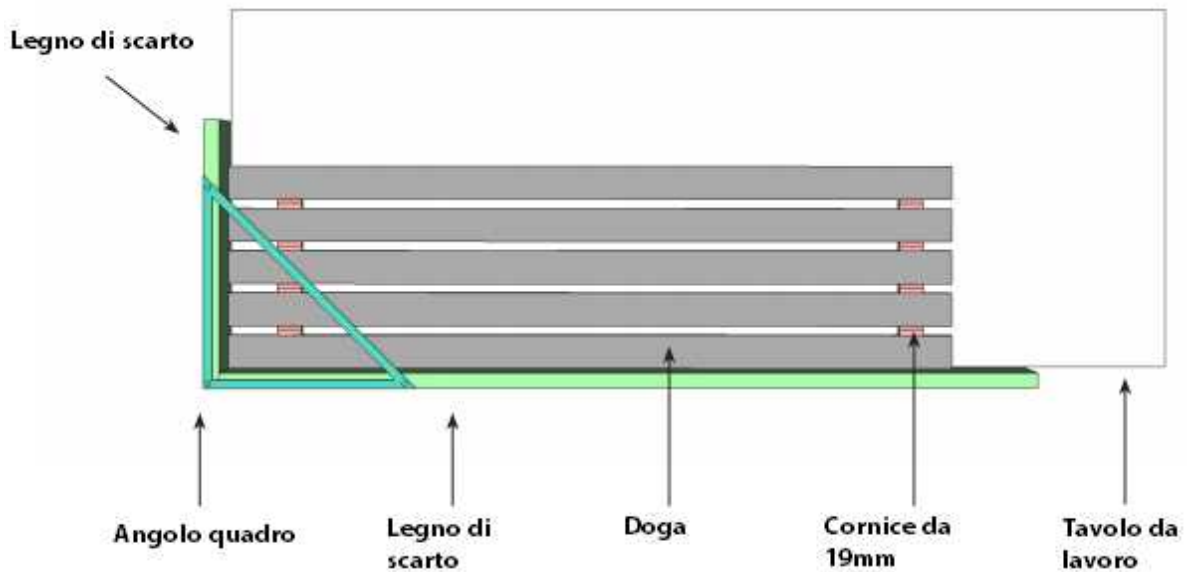

Disponete le 5 o 6 doghe delle panche a faccia in giù su un tavolo da lavoro. Utilizzate due pezzi di legno di scarto sui bordi della vostra panca, per creare un angolo quadrato su cui lavorare. Utilizzate piccoli pezzi di cornice da 19mm per creare i dovuti spazi.

20. Aggiunta della cornice di supporto

Disponete la cornice di supporto sulle doghe; utilizzate pezzi di legno per lasciare 19mm di spazio su ogni lato.

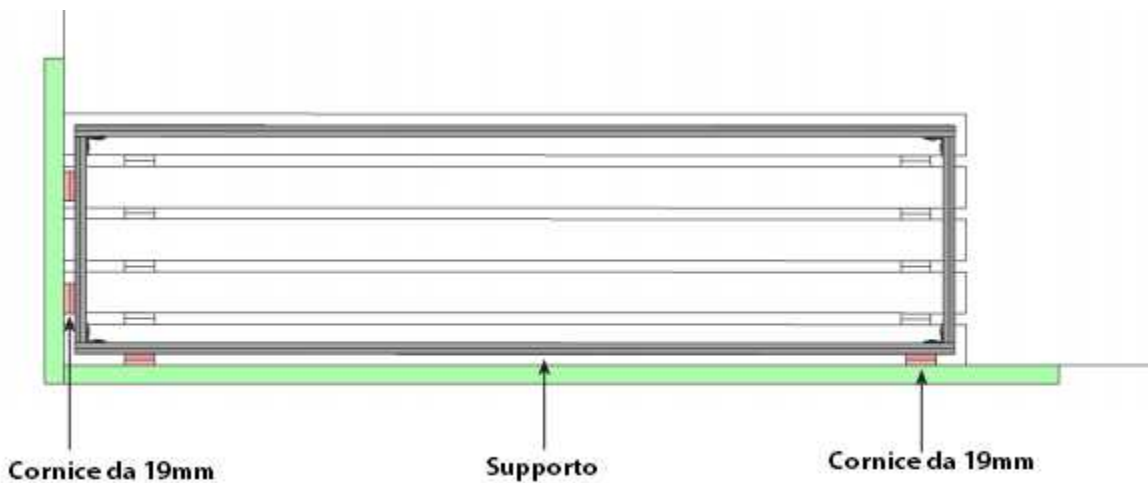

Cabina sauna - Manuale

Panca ad L (Una estremità verrà fissata alla parete, l'altra alla panca)

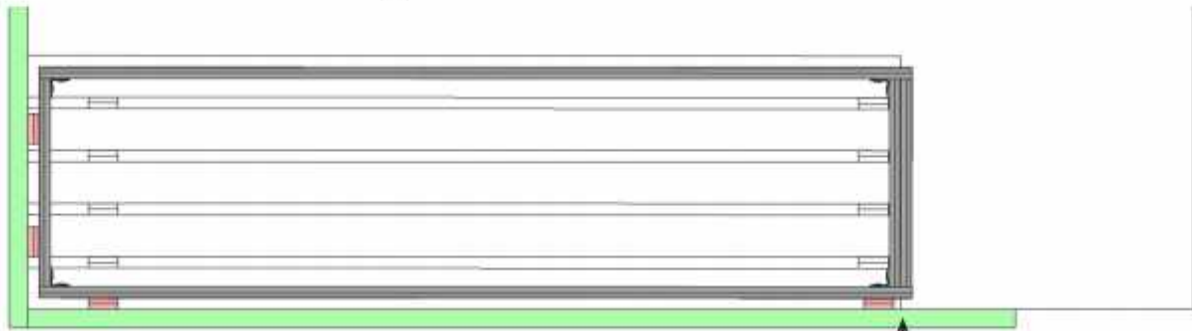

La parte sporgente deve situarsi al di sotto delle doghe della panca perpendicolare

21. Inserimento delle doghe incrociate

Aggiungete le doghe incrociate; due devono essere posizionate a 100mm dalle estremità; la terza è centrale. La dimensione A può essere individuata nella scheda tecnica.

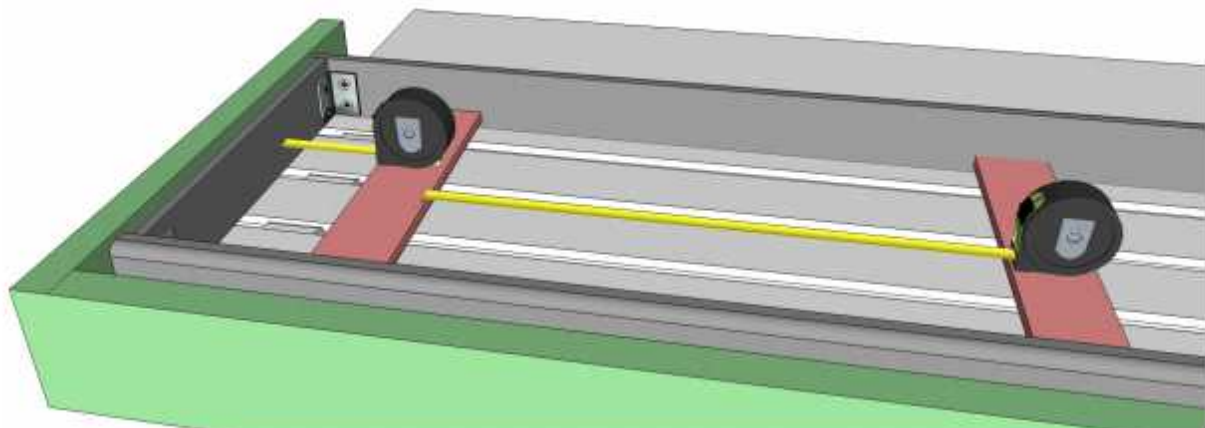
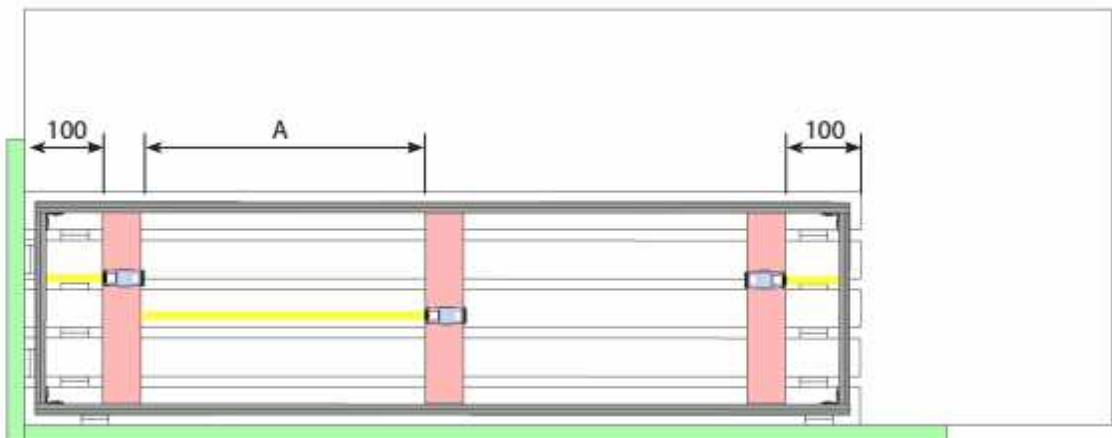

Cabina sauna - Manuale

22. Staffe

Posizionate alla stessa distanza le 14 staffe (ad L) e fissatele utilizzando viti da 20mm.



23. Fissaggio delle doghe incrociate

Utilizzate le viti da 30mm per fissare definitivamente le doghe incrociate sulle panche.

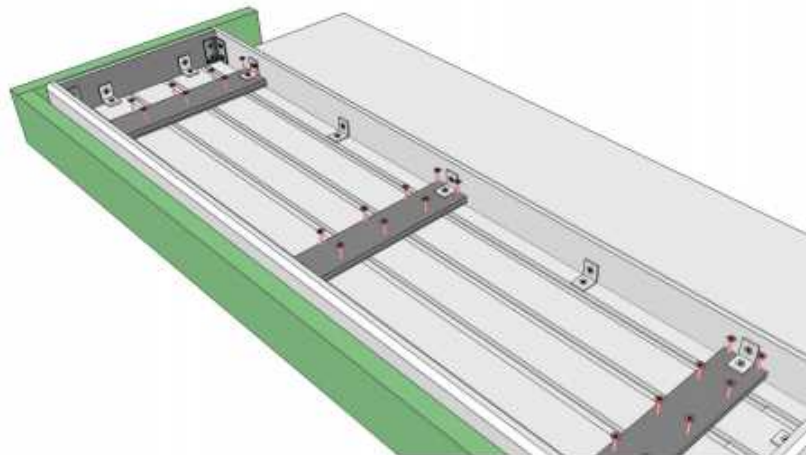

24. Aggiunta dei supporti inferiori o superiori

Assicuratevi che la misura delle gambe sia quella corretta (confrontatela nella Lista dei Componenti). Utilizzate viti per portare a termine l'operazione (6x40mm).

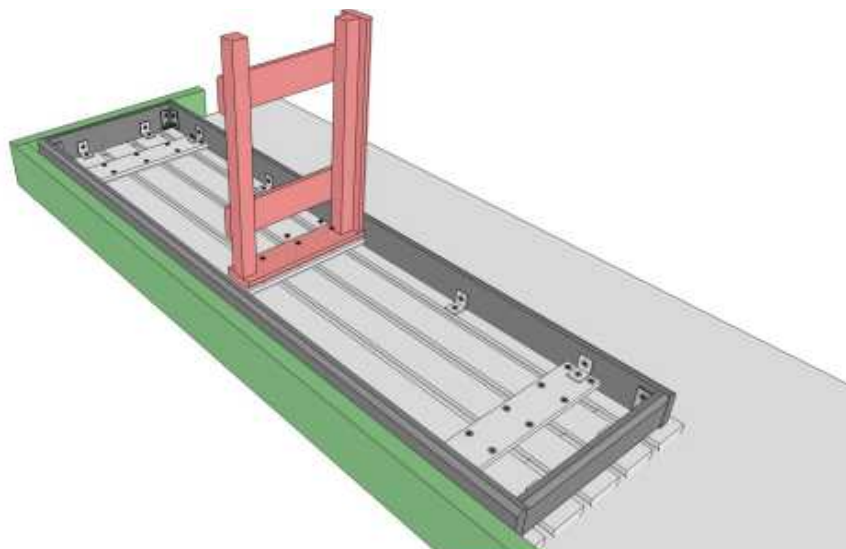

25. Completamento delle panche

- I. Posizionate la sezione sporgente della panca sui supporti e fissate utilizzando delle viti (2x40mm) sui supporti medesimi (create delle svasature da 4mm).
- II. Per panche più lunghe di 1300mm forniamo dei supporti centrali che devono essere posizionati prima di installare la panca, come mostrato nella sezione dei manuali relativa alla costruzione delle panche.
- III. Se ci sono più panche a diversi livelli, posizionate ed installate sempre per prima quella a grandezza piena (da parete a parete).
- IV. Posizionate le panche ad L in modo corretto rispetto alla prima, fissando l'estremità della panca nell supporto sulla parete e sul lato della prima panca.

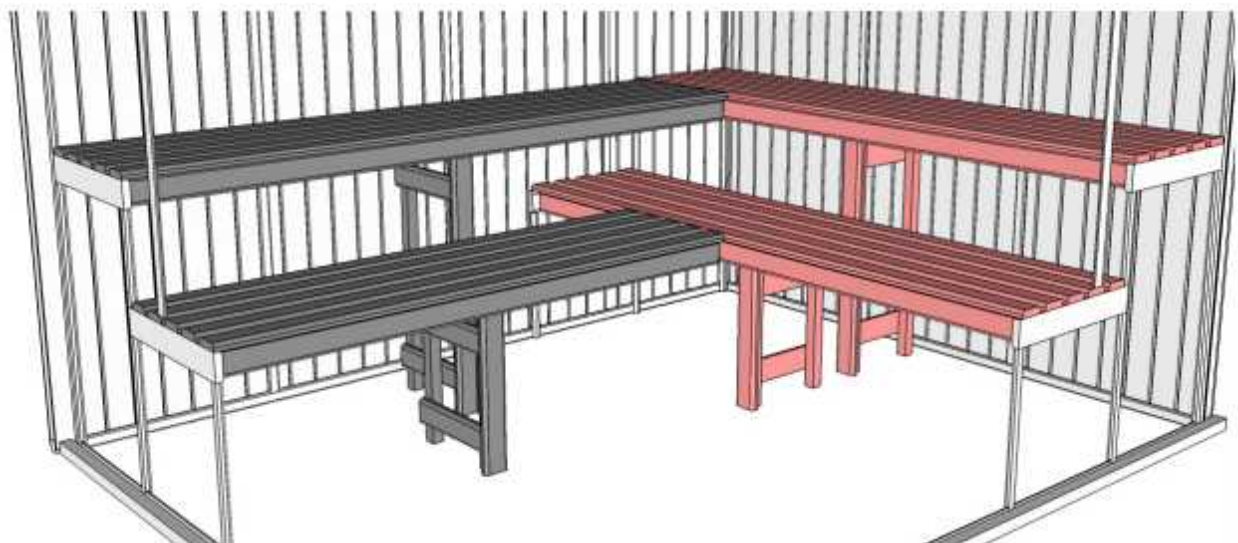
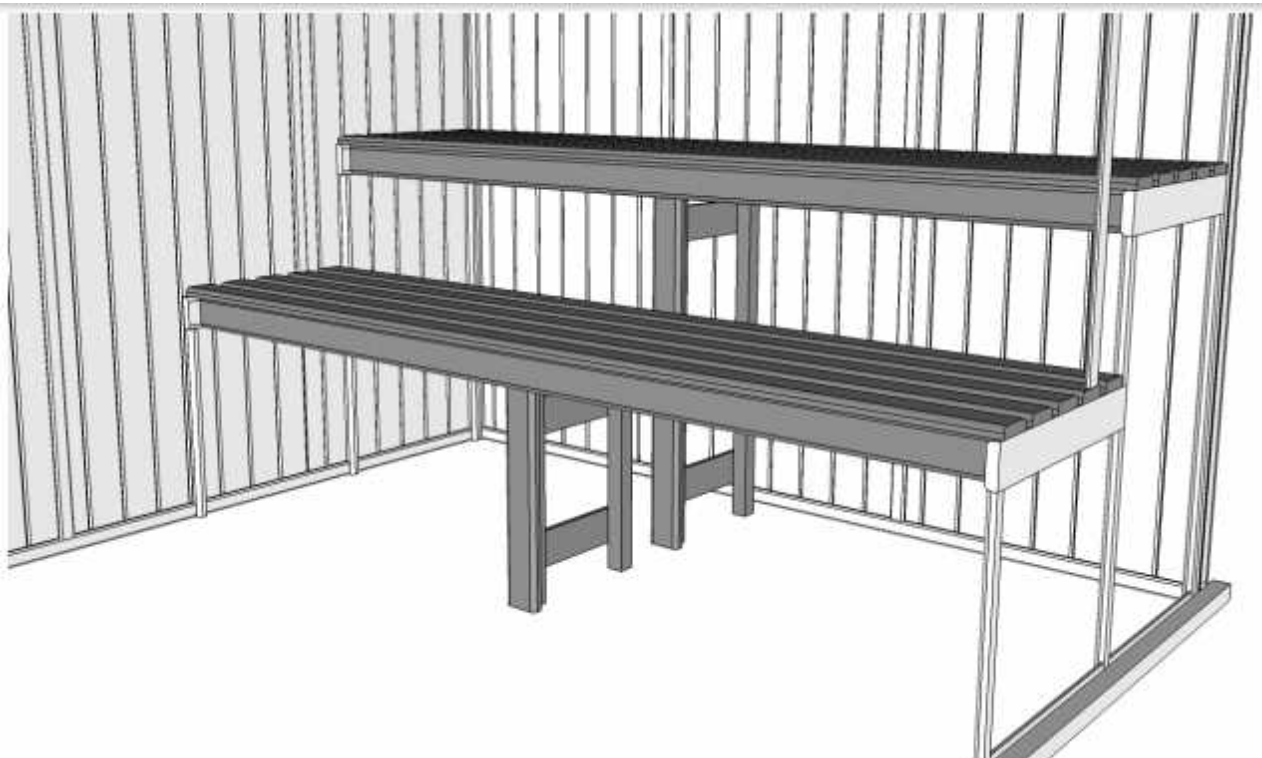

Dettaglio della giuntura della panca ad L

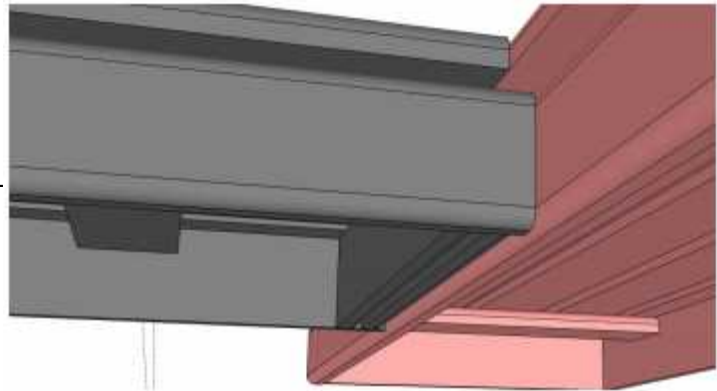

26. Aggiunta dei poggiaschiena (Componente 3)

Montate i poggiaschiena ad una altezza di 250mm (calcolata dalla parte inferiore del poggiaschiena alla parte superiore della panca), utilizzando viti da 50mm.

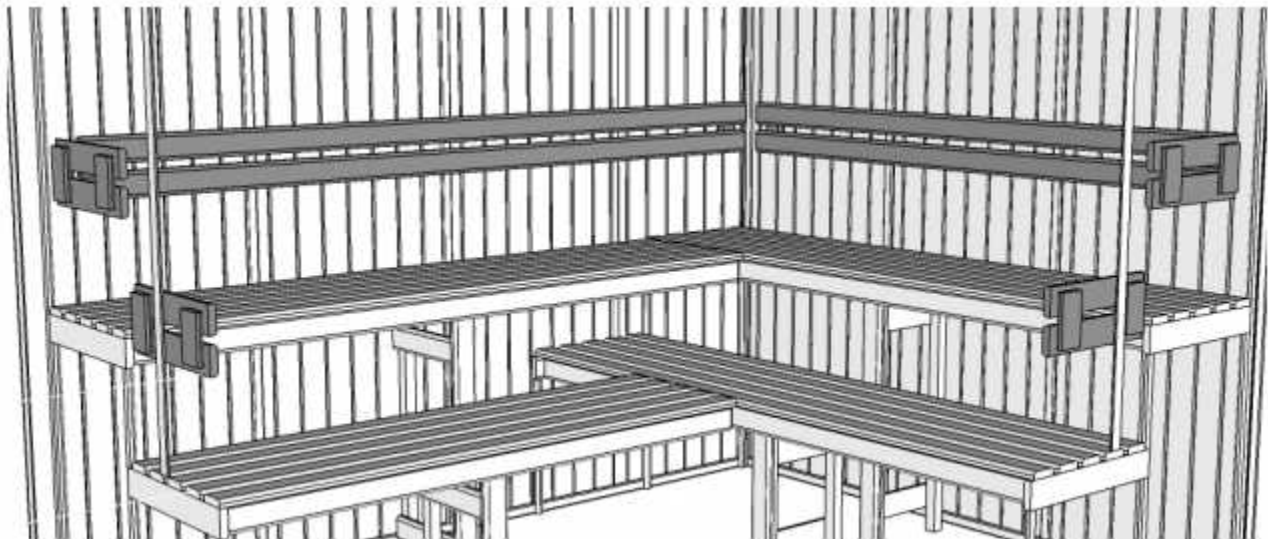

27. Montaggio dei supporti a parete per la stufa (Componente 10)

I. Posizionate le parti in legno che supporteranno la stufa; fissate utilizzando viti (6x60mm) e predisponendo una svasatura con la punta da 4mm.

II. Assicuratevi che le viti penetrino nella cornice principale dei pannelli; per maggiori chiarimenti fate riferimento al manuale di installazione della stufa.

La forza impiegata per questi fissaggi è un elemento critico dell'installazione, in quanto dovrà sostenere il peso della stufa e delle pietre.

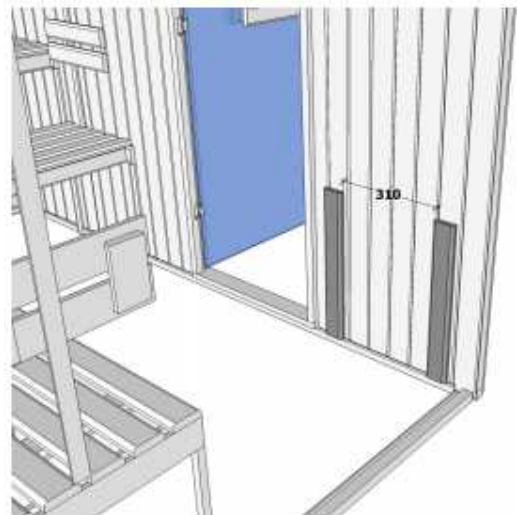

Cabina sauna - Manuale

28. Posizionamento della stufa

Installate la stufa approssimativamente a 50mm dal pavimento, utilizzando viti da 40mm.

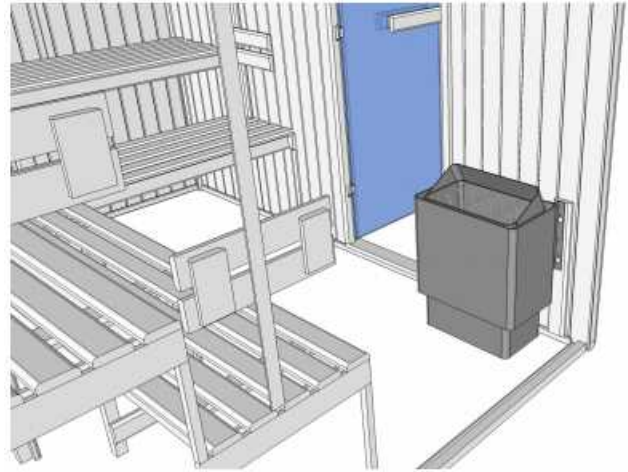

29. Costruzione della protezione per la stufa (Componente 9)

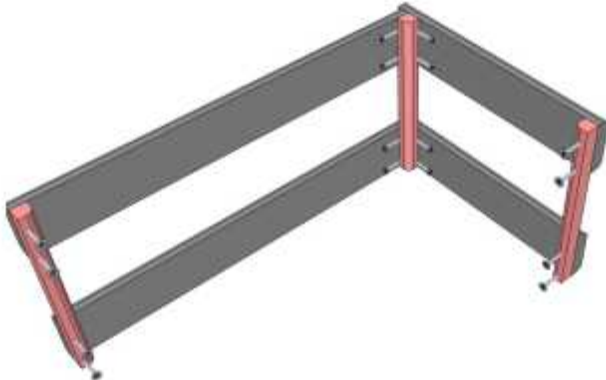

Montate la protezione per la stufa come mostrato nel disegno; fissate utilizzando viti da 30mm.

30. Posizionamento della protezione per la stufa

Fissate la protezione con viti (4x40mm), dopo aver svasato i fori con una punta da 4mm, come mostrato nella figura.

È importante che la parte superiore della protezione sia posizionata almeno 25mm al di sotto del livello della stufa, in modo che il legno non riceva direttamente la radiazione di calore dalle rocce.

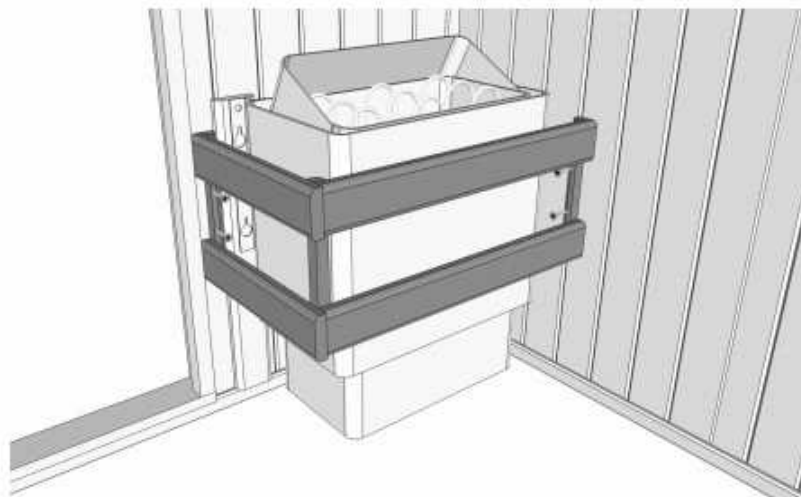

Cabina sauna - Manuale

31. Costruzione del pavimento (Componente 15)

I. Vi saranno stati inviati dei pezzi di legno tagliati a misura in modo tale da permettervi di costruire un pavimento con il quale coprire l'area antistante le panche e sottostante la stufa.

II. Assicuratevi di misurare l'area del pavimento prima di avvitare insieme le parti in legno. Se avete ordinato una cabina con dimensioni speciali o modificate le parti potrebbero essere più larghe, in modo da permettervi di raggiungere la taglia più precisa tagliando a misura.

III. Montate assieme il pavimento utilizzando parti di scarto della cornice da 19mm per realizzare spazature tra le doghe.

IV. Assicuratevi che i pezzi incrociati siano allineanti a distanza uguale sotto il pavimento, come mostrato in rosa nella figura sottostante.

V. Fissate con colla e con viti da 30mm, praticando svasature con punta da 4mm, dalla parte sottostante.

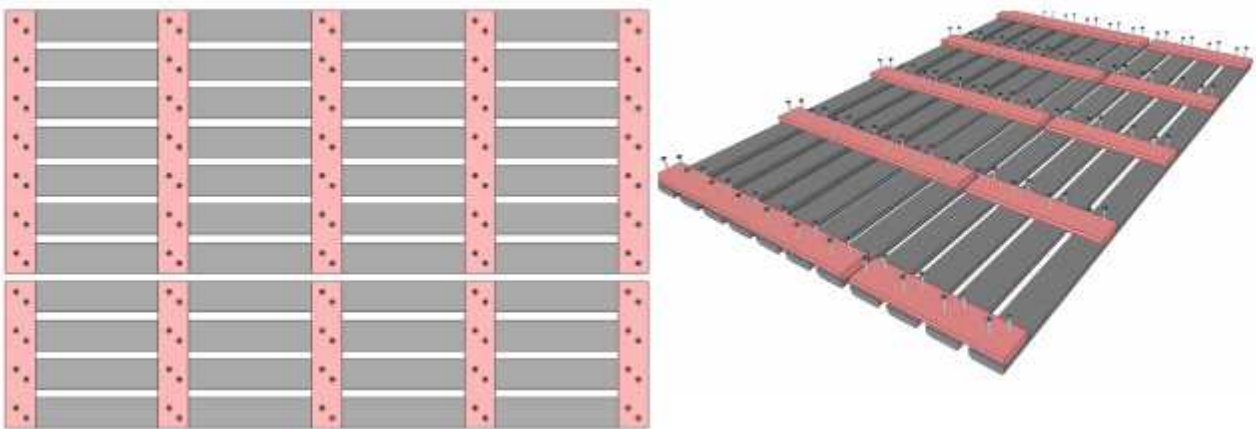

32. Posizionamento del pavimento

Posizionate il pavimento all'interno della cabina sauna; non sono richiesti speciali fissaggi.

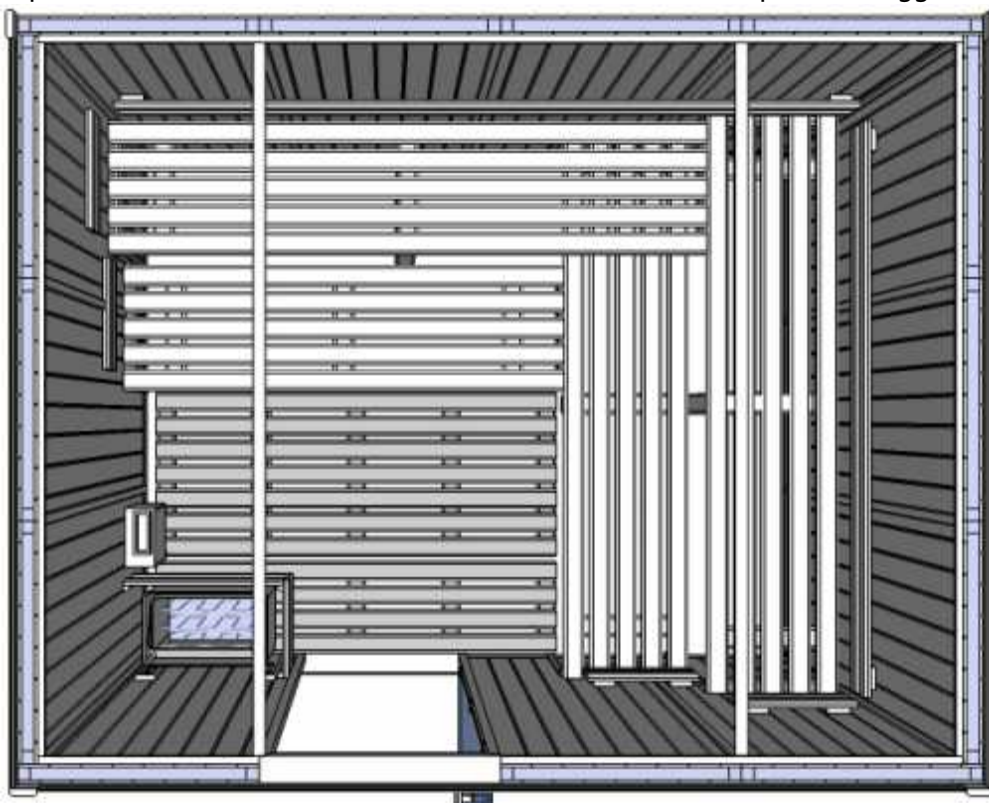

33. Posizionamento dello scalino sotto la porta

Tagliate e fissate un pezzo di cornice per le giunture (610mm) e fissate utilizzando chiodini da 25mm.

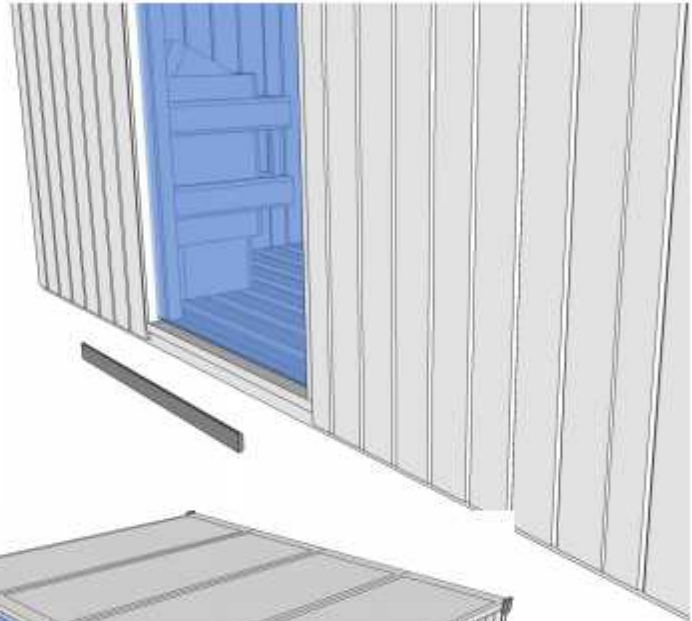

34. Posizionamento dei blocchetti (Componente 8)

Fissate i blocchetti sugli angoli dei pannelli che compongono le pareti, in alto; utilizzate chiodi da 32mm.

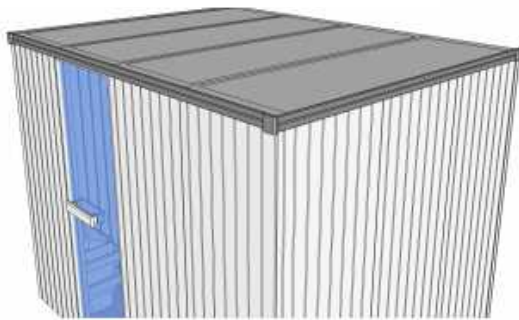

35. Posizionamento fascia superiore (Componente 8)

Misurate e tagliate i pezzi di fascia, e quindi fissateli sulla parte superiore esterna, usando chiodi da 25mm.

36. Posizionamento fascia verticale (Componente 7)

Misurate e tagliate i pezzi di cornice e fissateli utilizzando chiodi da 25mm.

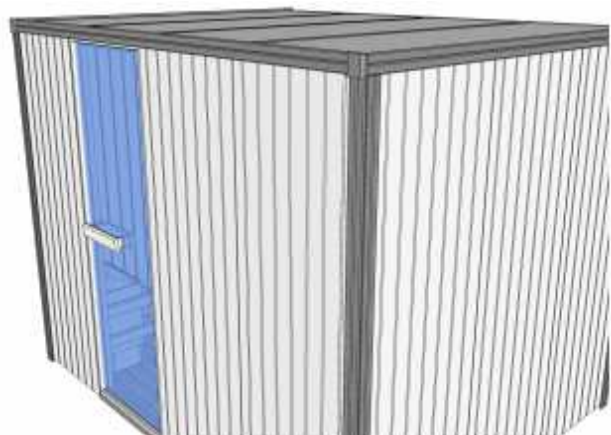

37. Posizionamento fascia inferiore (Componenti 7 e 8)

Ripetete il passaggio 15 (battiscopa) per quanto riguarda l'esterno, come mostrato nell'immagine.



38. Posizionamento coperture giunture finali (Componenti 7 e 8)

Misurate e tagliate pezzi di cornice per giunture che andrà ad essere fissata tra le giunture esterne verticali dei pannelli per le pareti.



39. Ridurre le dimensioni della cabina (per tutti i modelli)

ATTENZIONE – PRECAUZIONI DI SICUREZZA:

- In tutti i casi di modifica, la distanza di sicurezza intorno alla stufa deve essere rispettata;
- La capacità in metri della cubi della cabina deve essere quella supportata dalla stufa;
- La porta della cabina deve sempre aprirsi verso l'esterno.

I. Ridurre la lunghezza o la profondità della cabina

Marcate sul pannello la porzione che intendete tagliar via e tagliatela utilizzando una sega. Se incontrate un componente metallico, utilizzate un seghetto per metalli in un saracco. Se state utilizzando una sega a disco, usate una lama TCT e procedete con lentezza.

Rimuovete la cornice (2x32mm) dal pannello ridotto, togliete rivestimenti, etc...; piazzate la cornice 32x32mm adiacente al pannello rimanente e segnate la posizione della traversa. Tagliate la cornice fino alla linea tracciata e posizionate di nuovo sul pannello, inchiodandola.

Nota di sicurezza: I pannelli sono costruiti utilizzando legature metalliche e contengono fibre di vetro/lana di roccia come isolamento. Bisogna indossare guanti e maschera protettiva se si utilizzano strumenti sui pannelli.

II. Soffitto

Tagliate il pannello del soffitto come avete fatto per il pannello laterale; utilizzate le stesse sequenze di lavoro, le stesse misure, gli stessi segni applicati e inchiodate.



Cabina sauna - Manuale

Nota bene

Assicuratevi che la cornice ritagliata sia in linea con le traverse poiché il pannello porta su di sé il peso del soffitto. Se state riducendo sia la lunghezza che la profondità della cabina, assicuratevi che le estremità modificate non siano mai adiacenti tra di loro.

III. Ridurre l'altezza della cabina.

Controllate in primo luogo le specifiche della stufa e gli spazi minimi richiesti da questa; quindi procedete come per i pannelli laterali e per il soffitto. Se avete dubbi in merito alle specifiche della stufa, contattate i nostri tecnici (www.oceanic-saunas.eu/it).

IV. Panche

Riducete le doghe della stessa lunghezza dei pannelli laterali.

40. Dove mettere gli accessori

I. Termometro

Dentro alla cabina, approssimativamente a 200mm dal soffitto sulla parete opposta alla stufa.

II. Clessidra

Dentro alla cabina, su qualsiasi parete ma lontano dalla stufa.

III. Lampade – Dentro la cabina

Lampada e schermo – Pannello centrale, sopra la panca, a circa 100mm dal soffitto.

IV. Luci a basso voltaggio (Deluxe)

Praticate fori dove possibile (non predisposti in serie).

V. Istruzioni

All'esterno della cabina.

VI. Orologio da Sauna (Modello Deluxe)

Fuori dalla cabina.

VII. Stufa

All'interno della cabina.

Controllate sempre il disegno del layout della cabina (Scheda Tecnica e Lista dei Componenti).
Notate che le stufe per sauna non funzionano con una normale spina; necessitano invece di un cablaggio eseguito con un cavo in silicone BSEN6141, non incluso. Qualsiasi elettricista può ordinare questo cavo dal proprio fornitore, ma in caso di difficoltà contattateci per maggiori dettagli. La lunghezza richiesta dipende da dove posizionerete la centralina di controllo. Dalla centralina di controllo partirà un normale cavo europeo.

VIII. Centralina di controllo della stufa

Al di fuori della cabina

Per qualsiasi problema con questa procedura di installazione o per qualsiasi informazione aggiuntiva, o se pensate che alcuni passaggi siano stati poco chiari, non esitate a contattarci utilizzando i recapiti che troverete su www.oceanic-saunas.eu/it.